

THIS KIT IS NOT COMPATIBLE WITH VERSION V1.0

1. Indoor Monitor

Parts and Functions

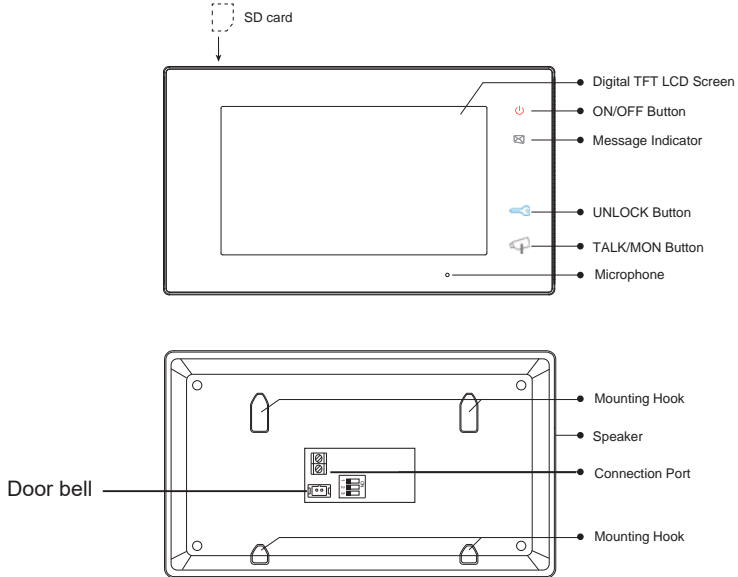

Key functions

LCD screen	Display the visitors' image
ON/OFF Button	Press to open/close screen
Message indicator	It will light when the monitor received the unread record
Unlock button	Press to release the door
Talk/Mon button	Press to communicate hands free with visitor Press to view the outdoor condition in standby mode
Microphone	Receive voice from the user
Mounting hook	Use to hang up the monitor
Connection port	Bus terminal, Doorbell button terminal, DIP Switches
Speaker	Send out voice from the visitor

DIP Settings

Bit	Bit State	Description
DIP1&2		Reserved. left to default.
DIP3		Set to ON. When the monitor is in the middle of the line in daisy chain connection.
		Set to OFF. When the monitor is at the end of the line.

2. Outdoor Station

Parts and Functions

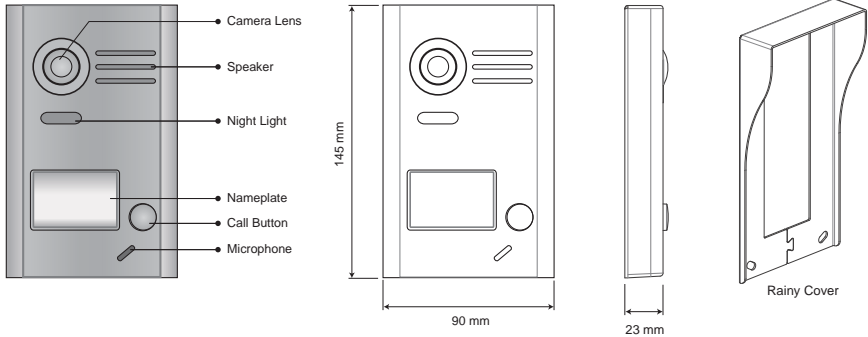

Terminal Descriptions

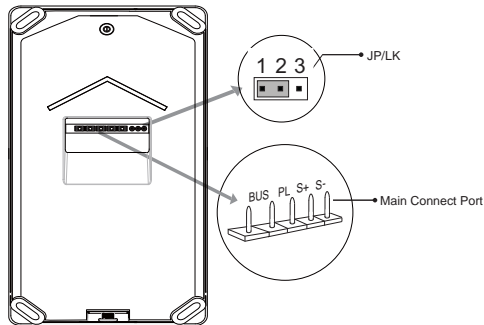

- JP/LK: Lock control jumper, to select the lock type (see 13.2.1 , 13.2.2).
- Main Connect Port: To connect the bus line and the electronic locks.
- BUS: Connect to the bus line, no polarity.
- PL: External lock power input, connect to the power positive (power +).
- S+: Lock power (+) output.
- S-: Lock power (-) output, do not connect in case of using external power supply for the door lock.

Note: For details related to door openers, see chapters 13.2.1 and 13.2.2.

3. Mounting

3.1 Monitor Mounting

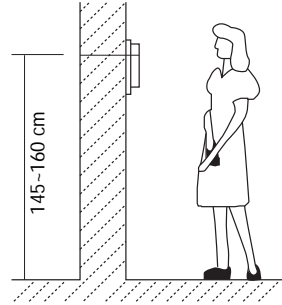
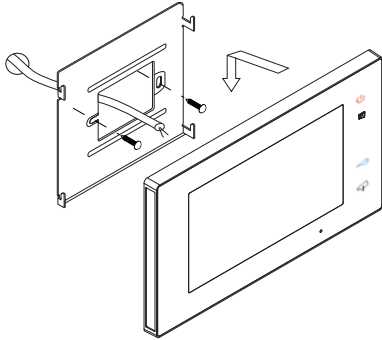

1. Use the screws to fix the Mounting Bracket on the wall, (fitting accesories includes a Bracket. Two pieces of 4X25 screws are needed for fastening the Mounting Bracket).
2. Connect the system correctly (see the later connection chapter) then hang the Monitor into the Mounting Bracket.

3.2 Outdoor Panel Mounting

1. Mounting the Rain Cover

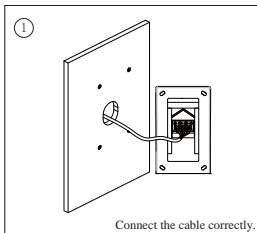

Connect the cable correctly.

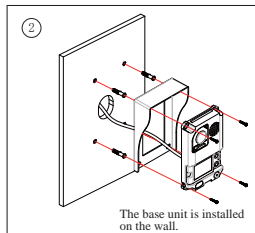

The base unit is installed on the wall.

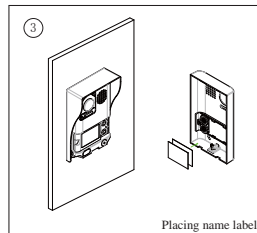

Placing name label.

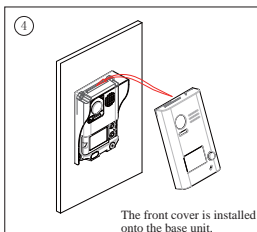

The front cover is installed onto the base unit.

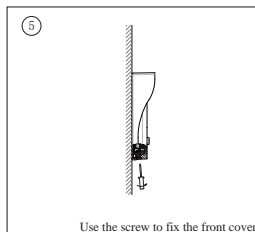

Use the screw to fix the front cover.

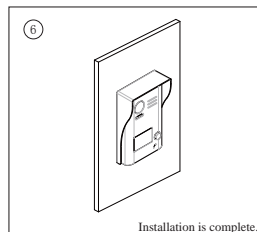

Installation is complete.

4. Placing Name Label

Remove the plastic cover to open the transparent name label cover, insert a name label, then put the plastic cover back to the panel.

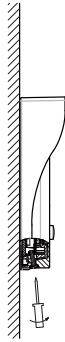

STEP 1
Unscrew the screws.

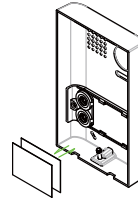
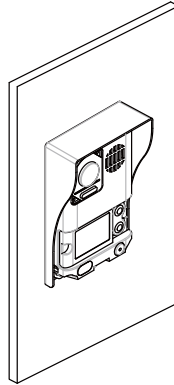

STEP 2
Replace name label.







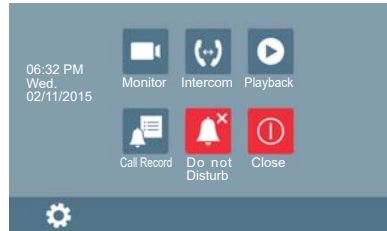

5. Operation Instructions

5.1 Main Menu

Touch the screen anywhere on monitor in standby mode, the main menu page will be shown as follows:



5.2 Basic Door Release Operation

1. Press **CALL** button on outdoor station, the Monitor rings, at the same time, the screen displays the visitors' image.
2. Press  **TALK/MON** Button on monitor or touch  icon on screen, you can communicate hands free with the visitor for 90 seconds. After finishing communication, press  **TALK/MON** button again or touch  icon to end the communication. If nobody answers the phone, the screen will be turned off automatically after 30 seconds.
3. During talking state, Press  **UNLOCK** Button or touch  icon to open the door for the visitor. The icon  release a relay in the bus.
4. When the monitor is in standby mode, press  **TALK/MON** Button or touch  Monitor icon on main menu, the screen can display the view of outside.

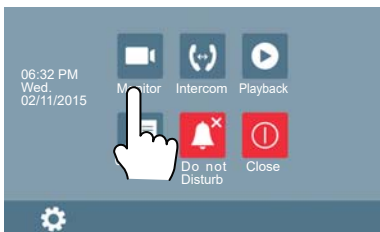

6. Intercom Function

Touch  **Intercom** icon on main menu to get into the intercom mode, you have 3 items to select: **Inner Broadcast, Inner Call and Name List Call (External Call)**.

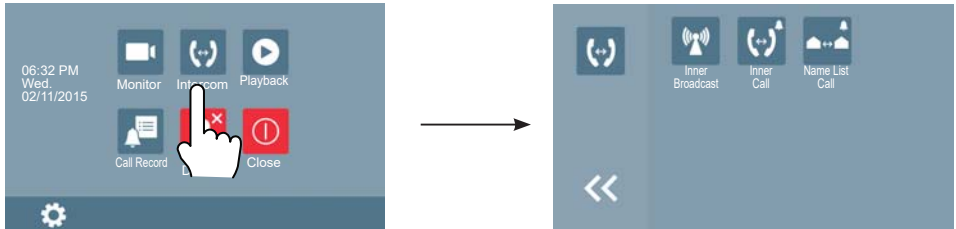



1. **Inner Broadcast:** If multi slave monitors are installed in the same apartment, select Inner Broadcast, all the other monitors will mandatory receive broadcast content at the same time, whichever slave monitor doesn't need to answer the broadcast, and whichever slave monitor also doesn't need to open the screen.
2. **Inner Call:** If multi slave monitors are installed in the same apartment, select Inner Call, all the other Monitors will ring at the same time, whichever Monitor answers the call, conversation is started and the other monitors will stop ringing at the same time.
3. **Name List Call (External Call):** To do an external call to the other apartment in 2 way kits. When selecting this option, apartment 1 can call apartment 2, and viceversa.

Press  icon to exit and enter main menu page.

7. Video/Picture Memory - Activation/Deactivation

Note: 1. The video/picture memory function is built into the monitor. / 2. SD card must be formatted before use by monitor. / 3. SD card is excluded in the kit.

Video/Picture Recording



The monitor can take an automatic recording/picture within 3 seconds of receiving a call from an outdoor panel. According to the European Union legislation about data protection ((EU) 2016/679), the capture/record of images may be restricted. This feature is deactivated by default in all monitors, although can be activated at your own responsibility. To activate/deactivate this function, press  **TALK/MON** button on monitor and then keep  pressed until you hear a “beep”.

Furthermore, the legislation may force to place a sign next to door stations, indicating that monitors can capture/record images. You can download it at <https://www.fermax.com/intl/en/corporate/utilities.html>.

Both Auto-Recording and Manual-Recording are available, (on any of these functions the recording is 10 seconds and it also records the audio in both directions, if active).

If receive a call, after 3s, the monitor will record one video (with SD card) or a picture (without SD card) for each calling automatically. When the monitor is with audio or with image, you can press the icon  to record a video or take a picture of the visitor.

Video/Picture Playback

Touch  **Playback** icon on main menu, the recorded videos/pictures will be played on screen, please note that touch  icon to Start/Pause the videos recorded.

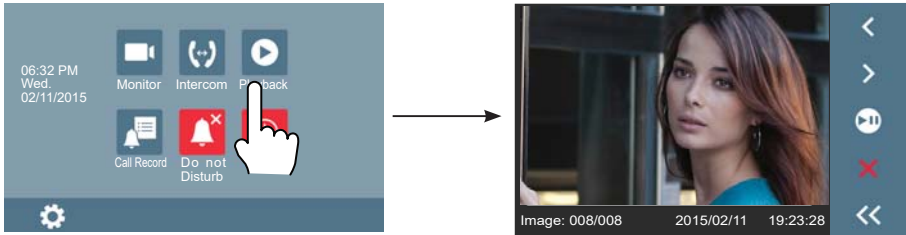



Note: When the system without SD card: 1. 118 pictures in inner memory / 2. Manage each picture / 3. Can be transferred to SD card.

When the system with SD card: 1. Up to 32G Micro SD card / 2. Video & Audio record / 3. Manage each video clips / 4. Can be copied

8. Call Record Function

Call Record: All the calls concerning the monitor, including Door-station-to-monitor call, monitor-to-monitor call, will be recored and can be reviewed afterwards.

Touch  **Call Record** icon on main menu to get into the call record mode. When there are unread call records, arrow color red. Press the unread call record, and then touch  icon to play it.

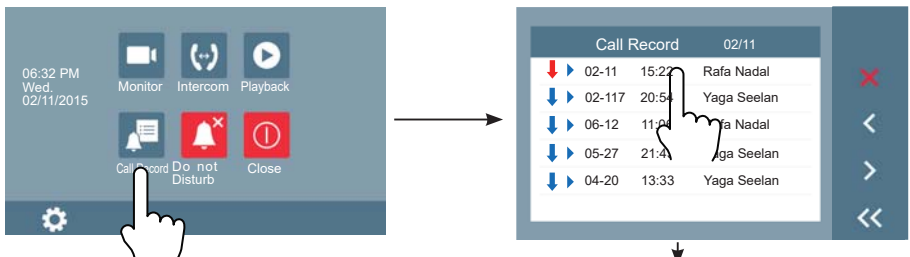

Note:

When there are several call records, the new ones delete automatically the oldest ones, so it is not necessary to delete them manually.



9. Do Not Disturb Function

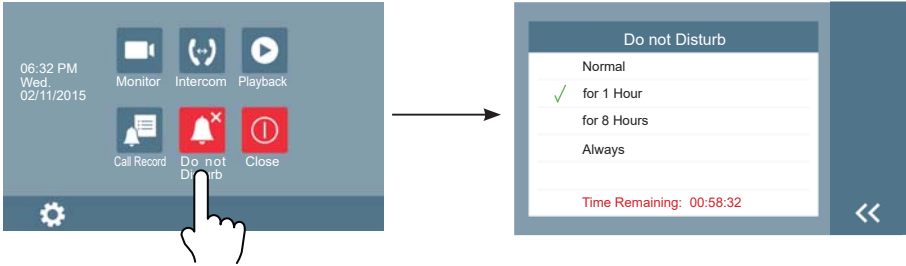

Touch  **Do Not Disturb** icon on main menu to get into the don't disturb mode, you have 4 item to select: **Normal**, **for 1 Hour**, **for 8 Hours** and **Always**. You can select the appropriate item according to your needs.



Note: When you select "for 1 Hour" or "for 8 Hours", bottom of the screen will display the remaining time.

10. Basic Setup Instructions

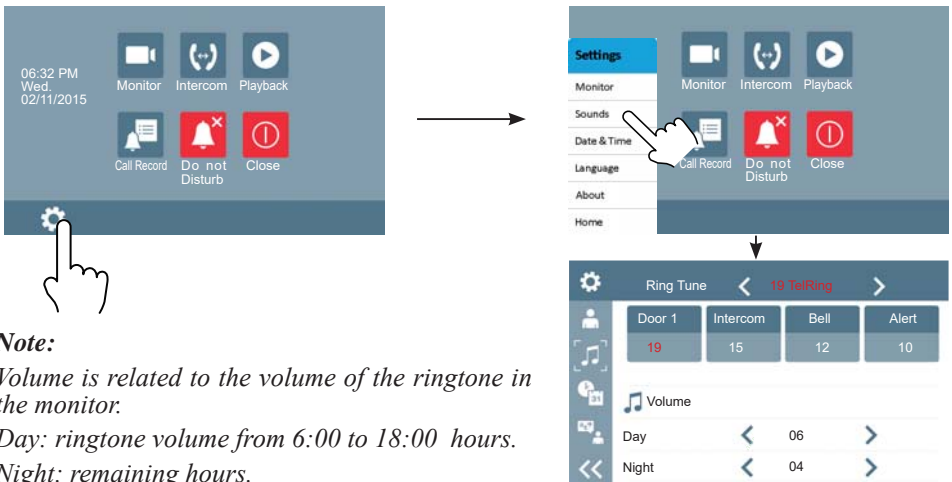

10.1 Sounds Settings

Touch  icon on main menu page, then select "**Sounds**" item to enter the sounds settings page. You can set a variety of ring tones on this page, (touch  icon to exit the setting and return main menu page).



Note:
Volume is related to the volume of the ringtone in the monitor.
Day: ringtone volume from 6:00 to 18:00 hours.
Night: remaining hours.

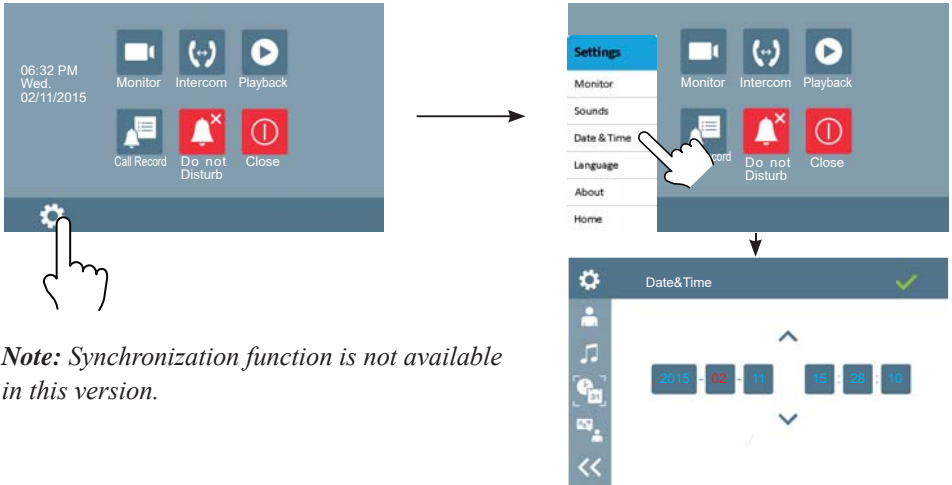

10.2 Date & Time Settings

Touch  icon on main menu page, then select "Date & Time" item to enter the date & time settings page. You can set the date & time on this page, (touch  icon to exit the setting and return main menu page).



Note: Synchronization function is not available in this version.

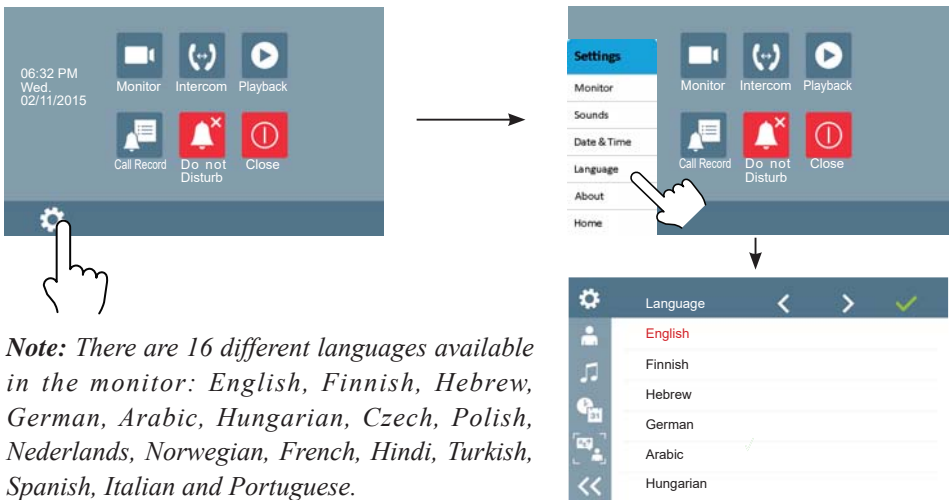

10.3 Language Settings

Touch  icon on main menu page, then select "Language" item to enter the language settings page. You can set the language on this page, (touch  icon to exit the setting and return main menu page).



Note: There are 16 different languages available in the monitor: English, Finnish, Hebrew, German, Arabic, Hungarian, Czech, Polish, Nederlands, Norwegian, French, Hindi, Turkish, Spanish, Italian and Portuguese.

10.4 Monitor (Rename the outdoor panel & the Monitor Time Settings)

Touch  icon on main menu page, then select **"Monitor"** item to enter the rename & monitor time settings page. You can set door station rename and "Auto-on" duration (time) on this page, (touch  icon to exit the setting and return main menu page).

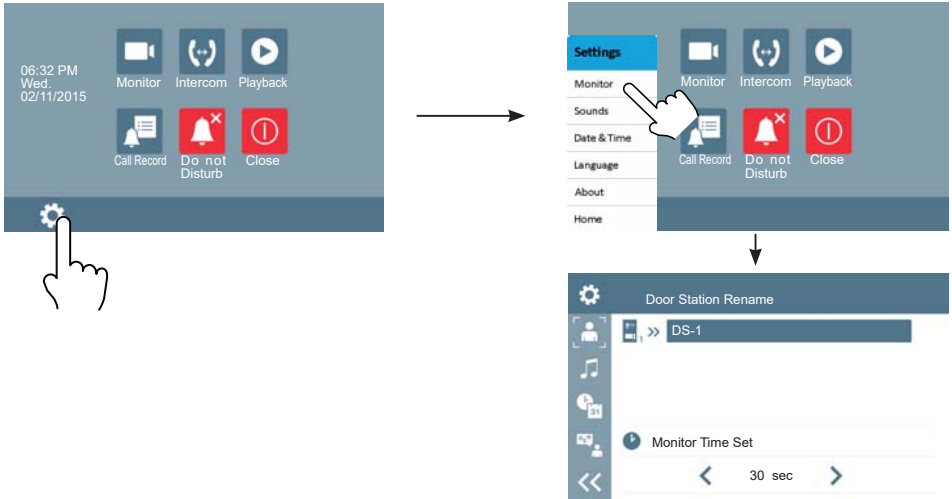

Note: If you want to rename, please touch the place of name, then it will turn keypad page, you can input your new name in this page.

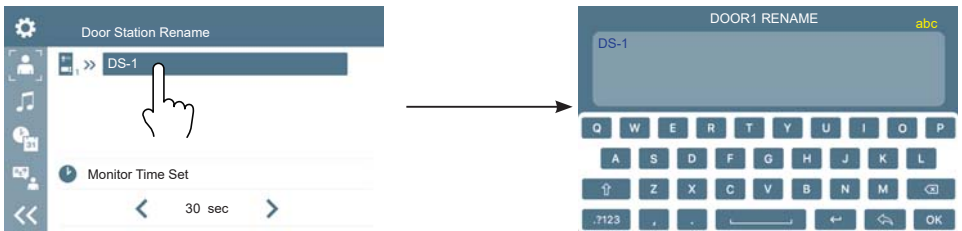

10.5 Screen and Volume Adjustment

During monitoring or talking state, touch  icon, the Adjust page will be displayed.

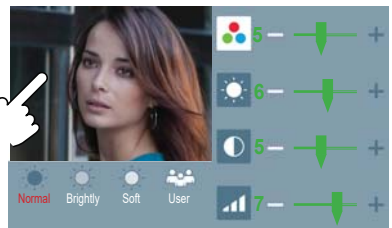

1. The Scene mode selection: Total 4 screen modes can be selected in sequence: **Normal**, **Brightly**, **Soft** and **User**. **When color, bright and contrast is modified, the scene will change automatically the scene mode at User.**







2. Note that all the modifications will be performed immediately after the operation. Touch the window of image to exit the adjust page.

11. Restore to Default (About)

The restore to default function allows the user to recover the settings to factory setting. Note that the restore to default operation will not change any setting.

Enter main menu page and touch  icon, then select "About" item to enter the about settings page, touch  icon, the default settings will be loaded.

touch  icon to enter the Memo Information page, touch  and  icon to copy the pictures to SD card. Touch  and  icon to format SD card and restart.

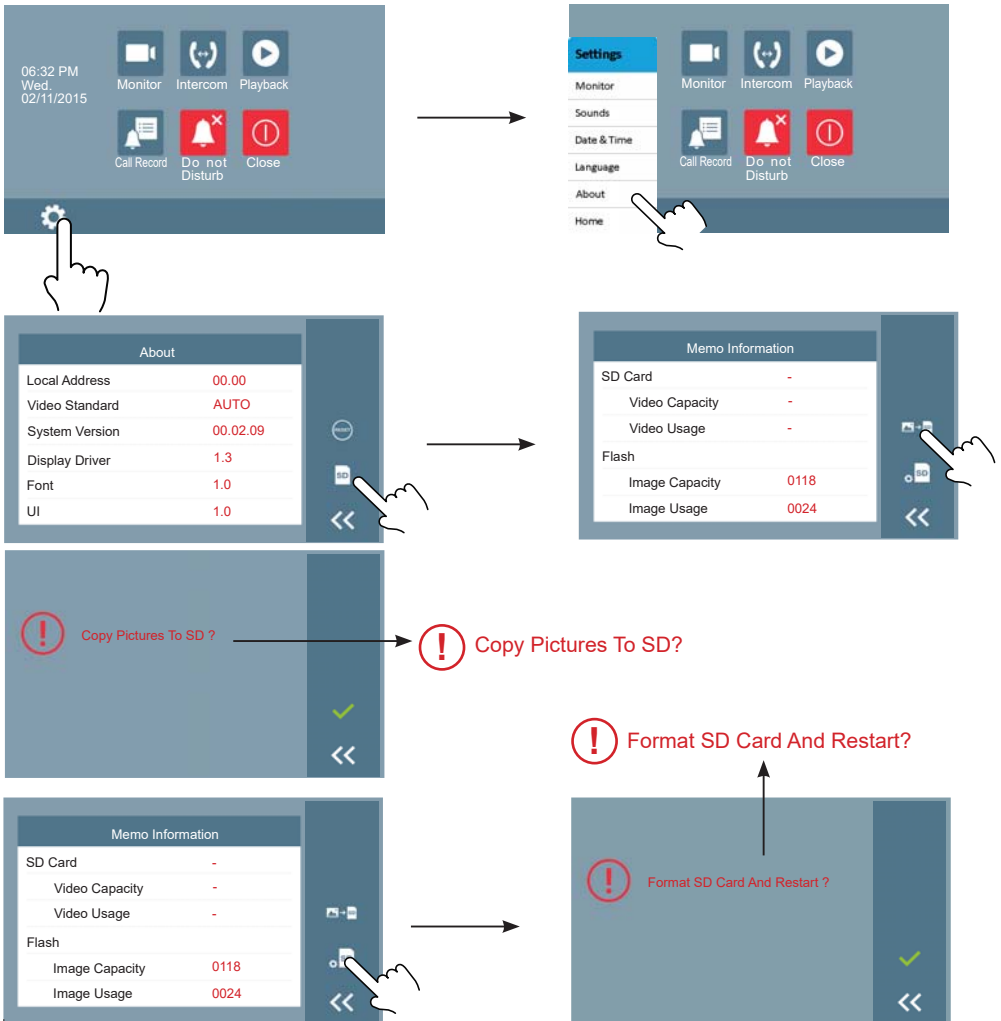

12. Monitor Parameter Setting

12.1 How to enter the installation setting page

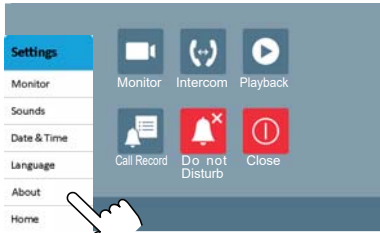

1. Touch  icon on main menu page, then select "About" item.

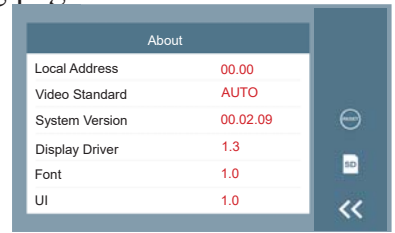

2. Touch  UNLOCK button and hold for 2s.



3. Access to a new screen that has a keypad to introduce the wished data. In following chapters the available and possible settings will be explained.

12.2 How to set date and time format

The system offers two methods of date and time.

The code number of 8008 is used to set the date format as month/date/year.

The code number of 8009 is used to set the date format as date/month/year.

The code number of 8012 is used to set the time format as 12 hour system.

The code number of 8013 is used to set the time format as 24 hour system.

12.3 How to set the unlock parameter

Door-lock type:

There are two working modes:

1. Door opener of Normal working: Unlocking mode = 0 (by default). The door remains open while the door opener is supplied.

2. Door opener of Inverted working: Unlocking mode = 1.

The door remains open while the door opener is not supplied.

Introducing the number 8010 the unlocking mode 0 is established.

Introducing the number 8011 the unlocking mode 1 is established.

Unlock time:

The unlock time can be changed by yourself at any time. It can be set from 1 to 99 seconds.

The code number from 8401 to 8499 are used to set the unlock time to 1~99 seconds.

13. System Wiring and Connections

13.1.1 One Way Connection

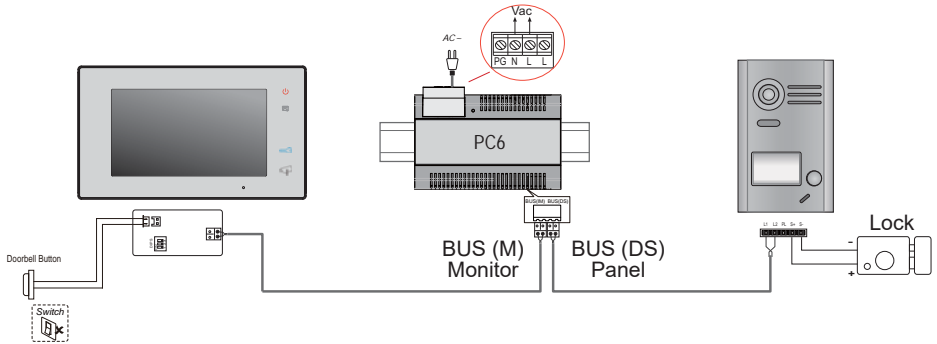

13.1.2 Two Ways Connection

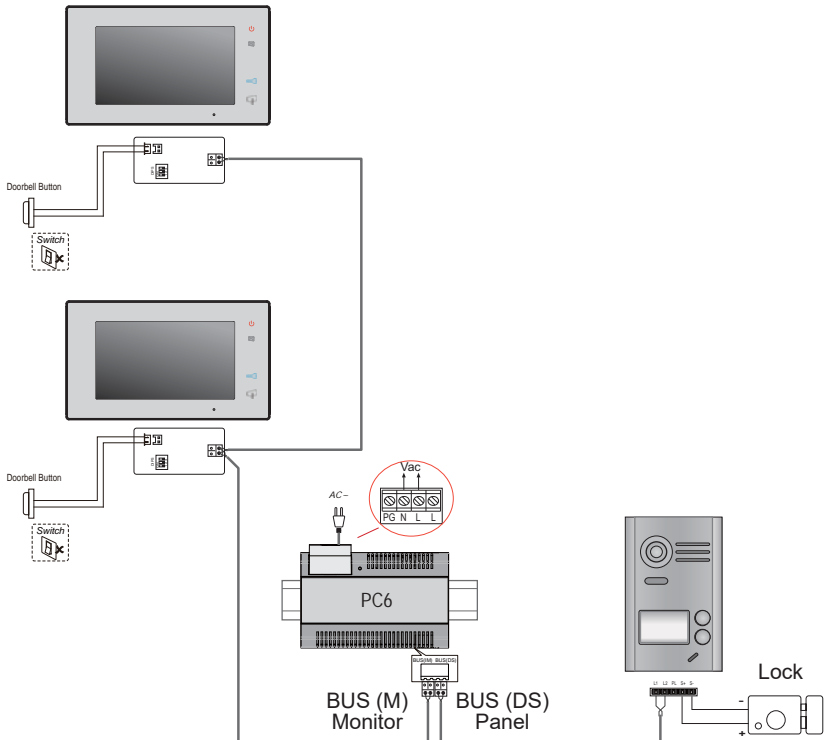

13.2 Electric Lock Connection

13.2.1 Door Lock Controlled with Internal Power

Note:

1. Electronic lock fail secure type should be used.
2. The door lock is limited to 12Vdc, and holding current must be less than 250mA.
3. The door lock control is not timed from the Exit Button (EB).
4. The Unlock Mode Parameter of Monitor must be set to 0 (by default). See chapter 12.3.
5. When connect in Electronic lock, put the jumper in position 1-2.

1 2 3
 connect Electronic lock, the jumper position in 1-2.

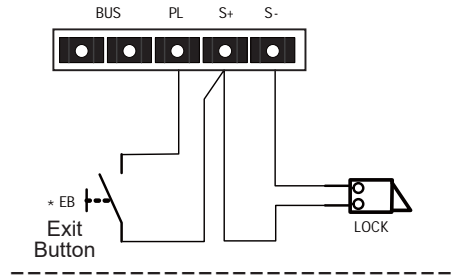

1 2 3
 An intermediate relay should be connected for equal or higher voltages of 20V, otherwise the panel will be damaged.

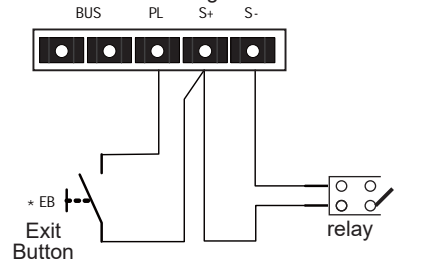

For installations with a motorized door, please follow this method of connection.

13.2.2 Door Lock Controlled with potential free relay

Note:

1. Use an external power supply (PSU) according to the electrical lock's consumption.
2. The jumper must be taken off before connecting.
3. Setup the Unlock Mode of the Monitor for different lock types.
 - Normal open relay type: Unlock Mode = 0 (by default).
 - Normal closed relay type: Unlock Mode = 1.

1 2 3
 Take off the Jumper

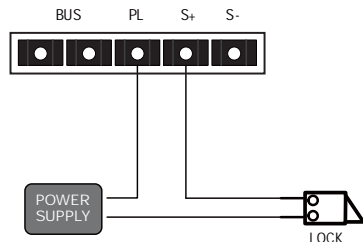

14. Setup

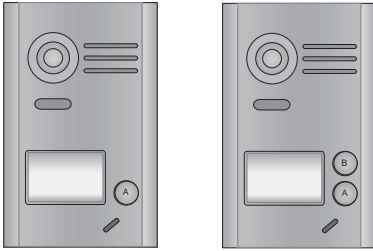

Note: For 1 way doorstation, open front cover to find button B.

14.1 Unlock Time Setting

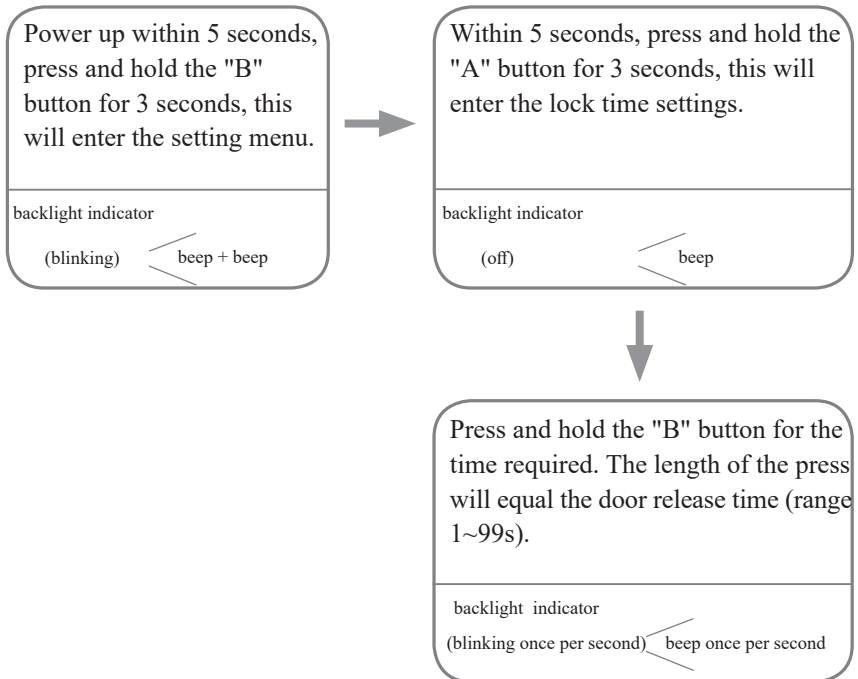

Note:1. There are two ways to set the unlock time:

- a) From monitor: explained in section 12.3 of the manual.
- b) From doorpanel: explained in section 14.1 of the manual.

2. During timing, the backlight indicator blinking once per second, tone beeps once per second. Less than one second by one second calculation.

14.2 Call confirmation

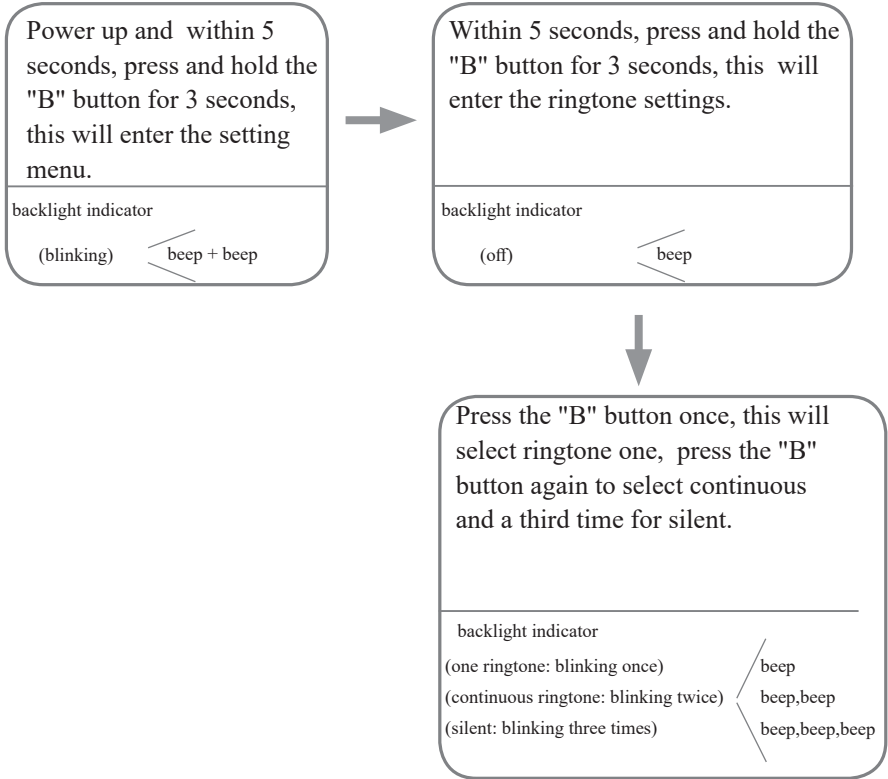

Note: The ringback tone will circulate at one ringtone → continuous ringtone → silent.



15. Cables Requirements

The maximum distance of the wiring is limited. Using different cables will affect the maximum distance which the system can reach.

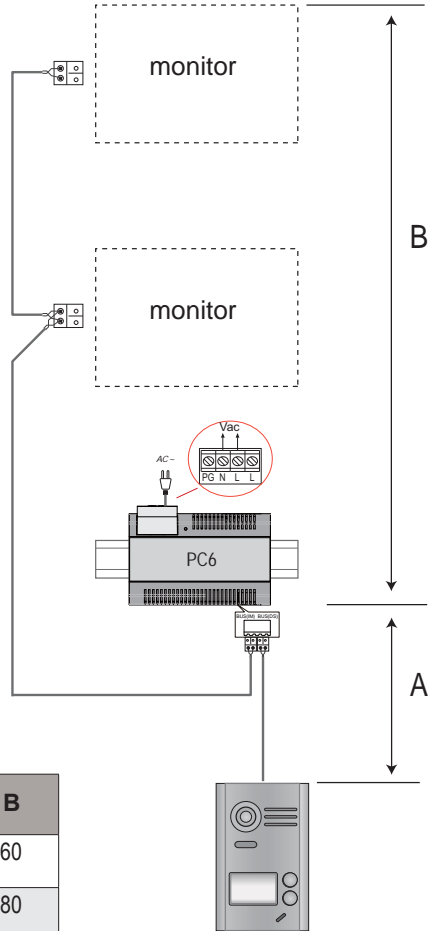

Cable Usage	A	B
Twisted cable 2x0.75 mm ²	60	60
Twisted cable 2x1 mm ²	80	80

16. Specification

- Power supply: 26Vdc +/- 2
- Power consumption: Standby 12mA; Working 350mA (for monitor);
Standby 33mA; Working status 110mA (for door station).
- Monitor screen: 7 Inch digital color LCD
- Display Resolutions: 800*3(R, G, B) x 480 pixels
- Video signal: 1Vp-p, 75Ω, CCIR standard
- Wiring: 2 wires, non-polarity
- Lock Power supply: 12Vdc, 250mA (Internal Power);
- Unlocking time: 1~99s (Default 3s);
- Working temperature: -15°C ~ 55°C;
- Dimension for monitor: 131(H)×225(W)×18(D)mm
Dimension for door station: 155(H)×95(W)×23(D)mm (Without rain cover).

17. Precautions

- 1) All components should be protected from violence vibration. And not allow to be impacted, knocked and dropped.
- 2) Please do the cleanness with soft cotton cloth, please do not use the organic impregnant or chemical clean agent. If necessary, please use a little pure water or dilute soap water to clean the dust.
- 3) Image distortion may occur if the video monitor is mounted too close to magnetic field e. g. Microwaves, TV, computer etc.
- 4) Please keep away the monitor from wet, high temperature, dust, caustic and oxidation gas in order to avoid any unpredictable damage.
- 5) Must use the right adaptor which is supplied by the manufacturer or approved by the manufacturer.
- 6) Pay attention to the high voltage inside the products, please refer service only to a trained and qualified professional.

18. Batteries (Important notice)



This equipment contains a lithium button cell CR1120 3V 40mAH welded to the circuit. This button cell must be removed by a qualified professional and taken to the proper disposal site.

FERMAX

Technical document published for information purposes by FERMAX ELECTRÓNICA. FERMAX, in a policy of ongoing improvement, reserves the right to modify the contents of this document and the feature of the products referred to herein at any time and with no prior notice.

Any such modifications shall be reflected in subsequent editions of this document.

العربية

١. جهاز العرض

الأزرار والوظائف

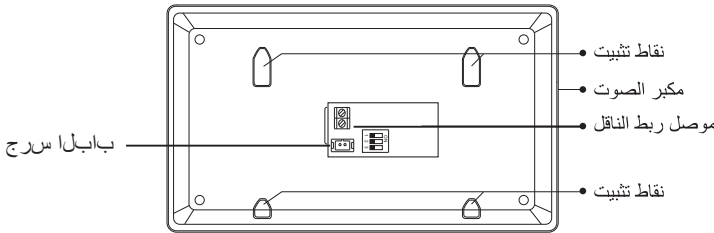
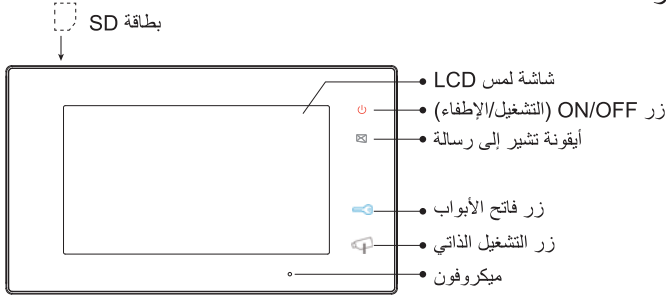

وظائف

شاشة LCD	تُظهر صورة الفيديو المُلتقطة من طرف كاميرا اللوحة.
زر ON/OFF (التشغيل/الإطفاء)	عند الضغط عليه، يتم تشغيل/إطفاء الشاشة (قائمة الخيارات).
أيقونة تشير إلى رسالة	تُضاء في حالة تلقّي رسالة لم تتمّ قراءتها بعد.
زر فاتح الأبواب	اضغط عليه لفتح الباب.
زر التشغيل الذاتي	اضغط عليه للاتصال بالزائر على وضع حر اليدين. عند وجود الشاشة في وضع الانتظار، اضغط عليه للقيام بالتشغيل الذاتي للكاميرا للوحة الشارع.
ميكروفون	يتلقّى صوت المستخدم.
زر الإغلاق	يُستخدم لإنهاء اتصال جهاز العرض.
موصلات	أطراف الناقل، جرس الباب والديب سويتش.
مكبر الصوت	قناة صوت بين جهاز العرض واللوحة.

تعدّيلات الديب سويتش

وصف	تكوين	ديب سويتش
محفوظ. اتركه في الوضعية الافتراضية.		DIP1&2
وضع OFF. عند تركيب جهاز العرض في وضعية بسيطة.		DIP3
وضع ON. عند تركيب جهاز العرض في نهاية التركيب (الأخير).		

الأزرار والوظائف

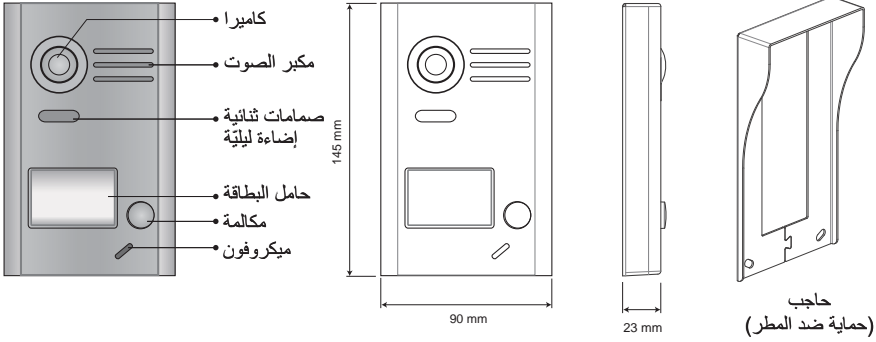

وصف الأطراف

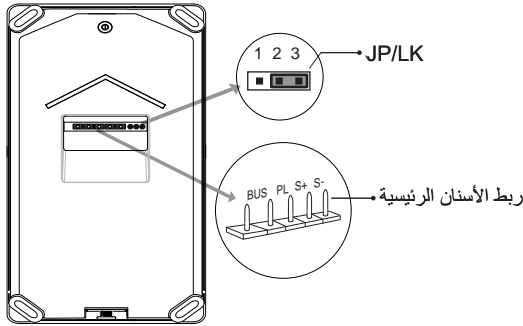

JP/LK: وصلة لاختبار نوع فاتح الأبواب*.

ربط الأسنان الرئيسية: لربط الناقل وفاتح الأبواب*.

الناقل: ربط الناقل (الطاقة، البيانات، الصوت والفيديو) دون قطبية.

PL: قفل خارجي للطاقة الواردة، يربط إيجابي الطاقة (طاقة +).

+S: ربط (+) فاتح الأبواب*.

-S: ربط (-) فاتح الأبواب*. لا يتم ربط هذا الطرف في حالة تلقي فاتح الأبواب* الطاقة عبر مصدر طاقة خارجي.

ملاحظة: بالنسبة لكل التفاصيل المتعلقة بفاتح الأبواب، استشر الفصول ١٣-٢-١ و ١٣-٢-٢.

٣. التركيب

١-٣ تركيب جهاز العرض

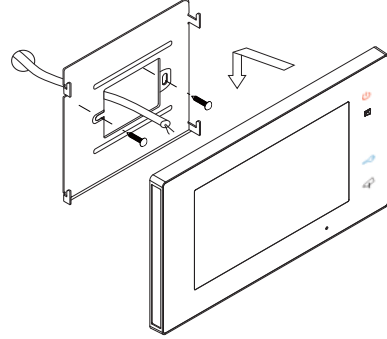
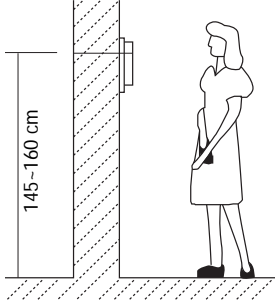

استعمل البراغي لتثبيت دعامة التركيب على صندوق التركيب (الأكسسوارات موجودة داخل الدعامة). يُستلزم ٢ براغي من نوع ٤x٢٥ لتثبيت الدعامة. قم بربط الموصلات لربط الناقل.
تثبيت الناقل (السلك) على جهاز العرض بشكل سليم (انظر الفصل ١٣. مخططات التركيب)، بعدها قم بتعليق جهاز العرض على دعامة التركيب بإحكام.

٢-٣ تركيب اللوحة

١. التركيب بالحاجب

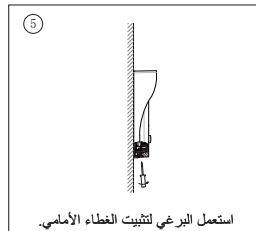
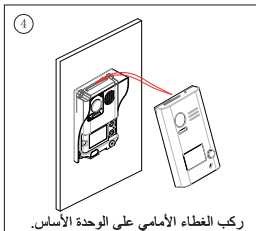
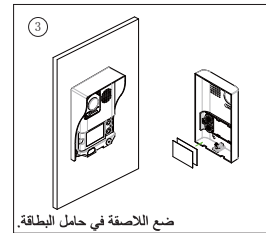
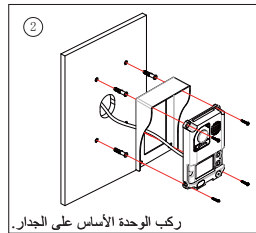
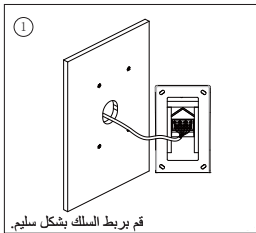

٤. ضع اللاصقة في حامل البطاقة

أزل الغطاء البلاستيكي لفتح الجهة الشفافة لحامل البطاقة أين توجد اللاصقة. ضع عندها اللاصقة ثم أعد حامل البطاقة إلى وضعه الأصلي.

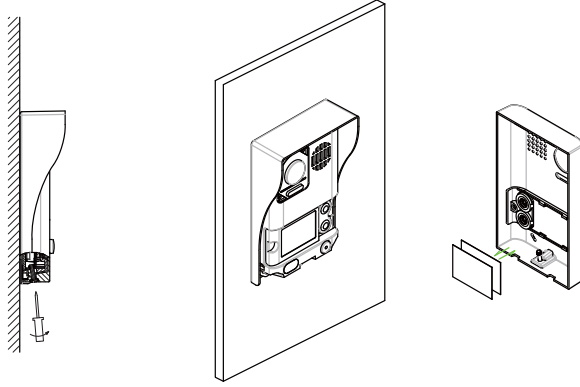

الخطوة ١
قم بفك اللوحة.

الخطوة ٢
ضع اللاصقة.

٥. إرشادات التشغيل

١-٥ القائمة الرئيسية

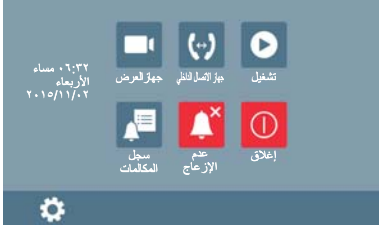

عند وجود جهاز العرض في وضع الانتظار، اضغط على أي مكان من شاشة الجهاز وستظهر القائمة الرئيسية كما هو مُبين على الصورة.



٢-٥ التشغيل الأساسي لفتح الأبواب





١. عند الضغط على زر مكالمة الموجود على لوحة الشارع، يتم توليد رنين مكالمة في كل من لوحة الشارع و جهاز العرض، وتقوم الشاشة بالاشتعال.

٢. اضغط على زر  التشغيل الذاتي الموجود على جهاز العرض أو انقر الأيقونة  على الشاشة للحديث مع الزائر. يتم فتح قناة الصوت، ويكون التشغيل على وضع حر اليدين. يتم انتهاء الاتصال بشكل آلي بعد مرور

٩٠ ثانية أو في أي وقت عند الضغط على زر  التشغيل الذاتي. في حالة عدم حدوث اتصال مع لوحة الشارع، يقوم جهاز العرض بالانطفاء بشكل آلي بعد مرور ٣٠ ثانية.

٣. عند تلقّي مكالمة انطلاقاً من لوحة الشارع، يُمكن فتح الباب في أي وقت، بالضغط على زر  ففتح الأبواب أو انقر على الأيقونة  رمز حافلة لترحيل

٤. عند وجود جهاز العرض في وضع الانتظار، اضغط على زر  التشغيل الذاتي أو انقر أيقونة الجهاز  على شاشة القائمة الرئيسية، وعندها تقوم صورة الكاميرا بالظهور آلياً.

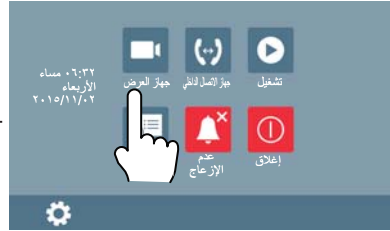

٦. وظيفة إنتركم

اضغط على أيقونة إنتركم الموجودة على القائمة الرئيسية للوصول إلى وظيفة إنتركم. ولهذه الوظيفة 3 خيارات: الإذاعة داخلية، مكالمة داخلية و مكالمة خارجية.

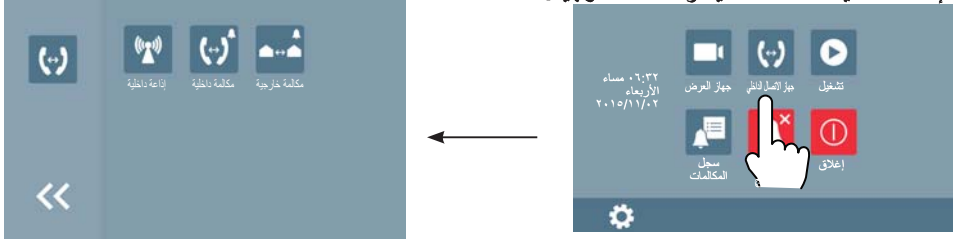



١. إذاعة داخلية: في حالة وجود العديد من أجهزة العرض المركبة في نفس المنزل، عند تعيين هذا الخيار، تقوم جميع الأجهزة بتشغيل مكبر الصوت في نفس الوقت ويتم الاستماع إلى الرسالة الموزعة عبر مكبرات الصوت. لا يجب على أجهزة العرض الإجابة ولا يتم تفعيل الشاشة.
٢. مكالمة داخلية: في حالة وجود العديد من أجهزة العرض المركبة في نفس المنزل، عند تعيين هذا الخيار، تقوم جميع الأجهزة بالرنين في نفس الوقت ويُمكن لأي منها الإجابة على المكالمة. في حالة إجابة أحد الأجهزة، تتوقف الأجهزة الأخرى عن الرنين.
٣. مكالمة خارجية: للقيام بمكالمة خارجية إلى المنزل الآخر عند توقُر الطقم على خطين إثنين. عند تعيين هذا الخيار، يُمكن للمنزل ١ الاتصال بالمنزل ٢، والعكس كذلك.

انقر الأيقونة << للخروج من هذه الوظيفة والوصول إلى شاشة القائمة الرئيسية.

٧. ذاكرة فيديو/صور

١. إن وظيفة ذاكرة الفيديو والصور مُدمجة في الجهاز.
٢. يجب إعادة تنسيق بطاقة SD قبل استعمالها على جهاز العرض.
٣. إن بطاقة SD غير مُتوفرة في الطقم.



تسجيل الفيديو/الصور

يمكن للمراقب القيام بتسجيل فيديو أو صورة بشكل آلي بعد مرور ٣ ثواني من تلقي مكالمة انطلاقاً من لوحة الشارع. يُمكن تقييد التقاط الصور/تسجيل الفيديو هات بسبب القوانين الأوروبية المتعلقة بحماية البيانات الشخصية (2016/679 EU)). تكون هذه الوظيفة غير مفعلة بشكل افتراضي، ويمكن تفعيل المراقب تحت مسؤوليتك. لتفعيل/إبطال الوظيفة، اضغط على زر  التشغيل الآلي على المراقب وفي ما يلي أبق على الزر مضغوطة  إلى غاية الاستماع إلى إشارة صوتية.

كما يمكن للقانون أن يُجبر على وضع لافتة إلى جانب لوحة الشارع تشير إلى أنه يمكن للمراقب أن يلتقط/يسجل صوراً. يمكنك تحميلها على العنوان التالي <https://www.fermax.com/spain/corporate/utilidades.html>.

خيارات التسجيل الآلي واليدوي متاحة (في أي من الوظائف، يدوم التسجيل ١٠ ثواني كما يتم تسجيل الصوت في الاتجاهين إن كان مفعلاً). عند تلقي مكالمة، بعد مرور ٣ ثواني، يقوم المراقب بتسجيل الفيديو آلياً (إن كان مزوداً بطاقة SD) أو التقاط صورة (إن كان مزوداً بطاقة SD). إن كان المراقب يرن أو يظهر صورة، يمكن الضغط على الأيقونة  لتسجيل فيديو أو التقاط صورة للزائر.

تشغيل الفيديو/الصور

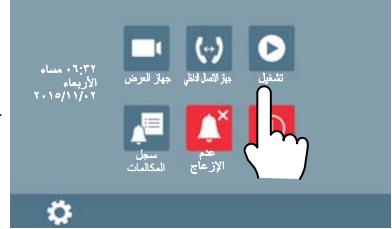

انقر أيقونة تشغيل  الموجودة في القائمة الرئيسية لعرض الفيديو/الصور، وتتم رؤيتها على شاشة الجهاز. وتحتوي الشاشة على أيقونات عديدة للتحكم فيها. عند النقر على الأيقونة بدء/توقف  يتم عرض الفيديو.



- ملاحظة: بدون بطاقة SD:
١. صورة في الذاكرة الداخلية.
 ٢. التحكم في الصور.
 ٣. يمكن تحويلها إلى بطاقة SD.
- بوجود بطاقة SD:
١. إلى غاية بطاقات Micro SD ذات ٣٢ جيجابايت.
 ٢. تشغيل الفيديو والصوت.
 ٣. التحكم في الفيديوها.
 ٤. يمكن نسخها.

٨. وظيفة تسجيل المكالمات

تسجيل المكالمات: يتم تسجيل كل المكالمات التابعة لجهاز العرض، بما في ذلك المكالمات من اللوحة إلى الجهاز ومن جهاز إلى جهاز، ويمكن مراجعتها لاحقاً.

انقر أيقونة تسجيل المكالمات  الموجودة على القائمة الرئيسية للوصول إلى هذه الوظيفة. عند وجود تسجيلات مكالمات لم تتم قراءتها، يتم الإشارة إلى ذلك عبر سهم أحمر اللون. اختر سجل المكالمات التي لم تتم قراءتها وانقر الأيقونة  لتشغيله.

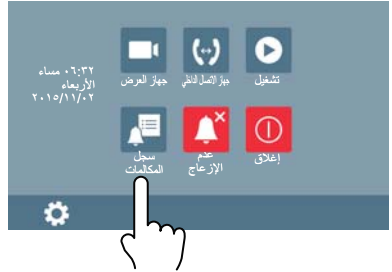

ملاحظة: عند وجود العديد من المكالمات المسجلة، تقوم أحدثها بمحو تلك الأقدم، وبالتالي، من غير اللازم محو السجل.

٩. وظيفة عدم الإزعاج

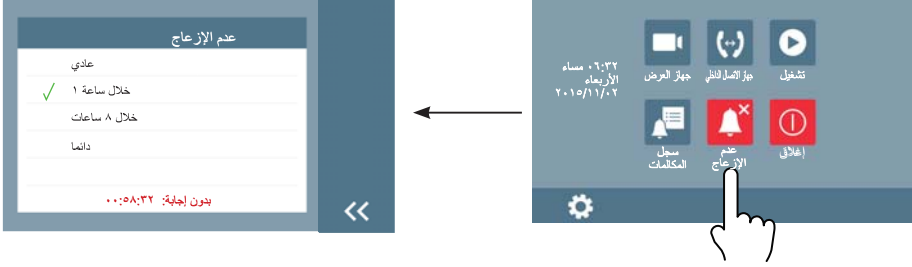

انقر على أيقونة عدم الإزعاج  الموجودة على القائمة الرئيسية للوصول إلى وظيفة عدم الإزعاج. ولهذه الوظيفة ٤ خيارات: عادي، خلال ساعة ١، خلال ٨ ساعات و دائما. عيّن الخيار الملائم وفقا لحاجياتك.



ملاحظة: عند تعيين "خلال ساعة ١" أو "خلال ٨ ساعات"، يتم إظهار الوقت الباقي على أسفل الشاشة.

١٠. تعليمات التكوين الأساسي

١-١٠ إعدادات الصوت

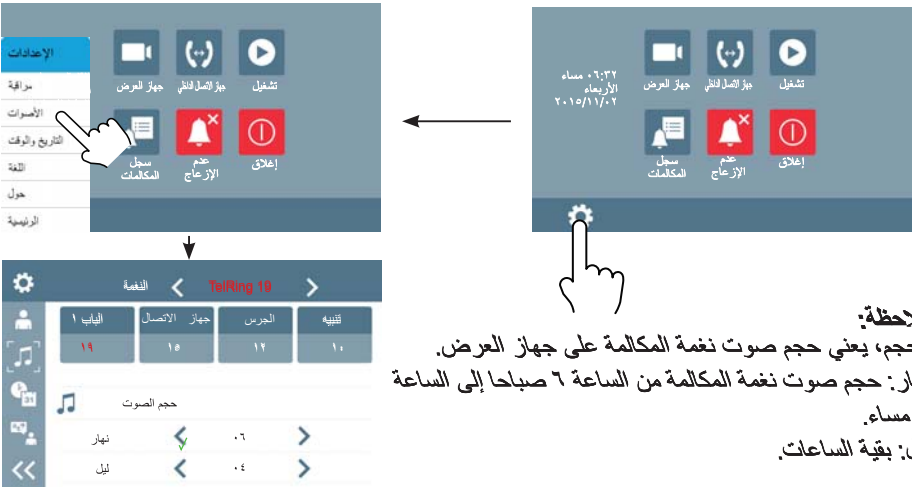

عند النقر على الأيقونة  من القائمة الرئيسية، يتم الوصول إلى قائمة الإعدادات. عيّن الخيار "أصوات" للوصول إلى إعدادات الصوت. في هذا الخيار، يمكن ضبط عدد كبير من المعالم (انقر على أيقونة  للخروج من هذه الشاشة والعودة إلى شاشة القائمة الرئيسية).



ملاحظة:

الحجم، يعني حجم صوت نغمة المكالمات على جهاز العرض. نهار: حجم صوت نغمة المكالمات من الساعة ٦ صباحا إلى الساعة ٦ مساء. ليل: بقية الساعات.

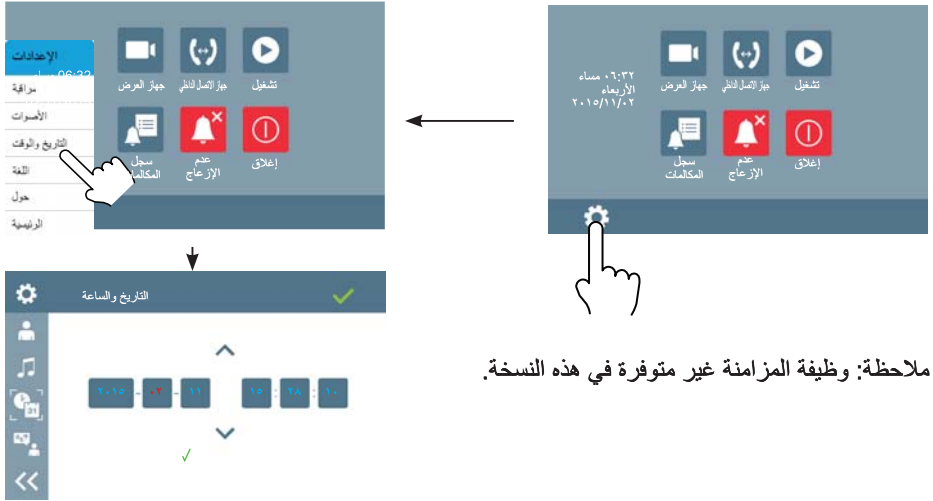

٢-١٠ إعدادات التاريخ والساعة

عند النقر على الأيقونة  من القائمة الرئيسية، يتم الوصول إلى قائمة التكوين. عَيِّن الخيار "التاريخ والساعة" للوصول إلى إعدادات الساعة. في هذا الخيار، يمكن ضبط التاريخ والساعة (اضغط على أيقونة  للخروج من هذه الشاشة والعودة إلى شاشة القائمة الرئيسية).



ملاحظة: وظيفة المزامنة غير متوفرة في هذه النسخة.

٣-١٠ إعدادات اللغة

عند النقر على الأيقونة  من القائمة الرئيسية، يتم الوصول إلى قائمة التكوين. عَيِّن خيار "اللغة" للوصول إلى مختلف اللغات المتوفرة، اختر تلك المرغوبة (انقر على أيقونة  للخروج من هذه الشاشة والعودة إلى شاشة القائمة الرئيسية).

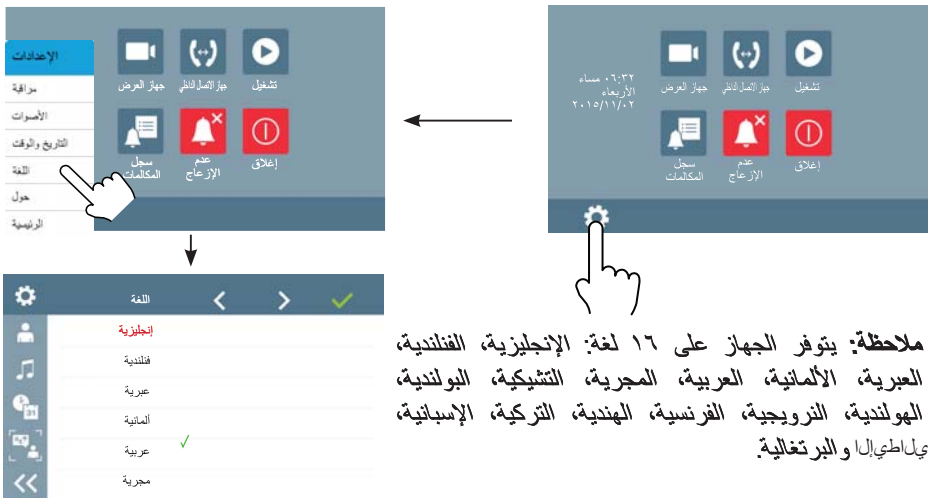

ملاحظة: يتوفر الجهاز على ١٦ لغة: الإنجليزية، الفنلندية، العبرية، الألمانية، العربية، المجرية، التشيكية، البولندية، الهولندية، النرويجية، الفرنسية، الهندية، التركية، الإسبانية، على التوالي والبرتغالية.

٤-١٠ إعادة تسمية اللوحة وإعدادات الوقت التابع لجهاز العرض)

عند النقر على الأيقونة  من القائمة الرئيسية، يتم الوصول إلى قائمة التكوين. عيّّن خيار "جهاز العرض". في هذا الخيار، يمكن إعادة تسمية اللوحة وضبط مدة التشغيل الذاتي لجهاز العرض (اضغط على أيقونة << للخروج من هذه الشاشة والعودة إلى شاشة القائمة الرئيسية).

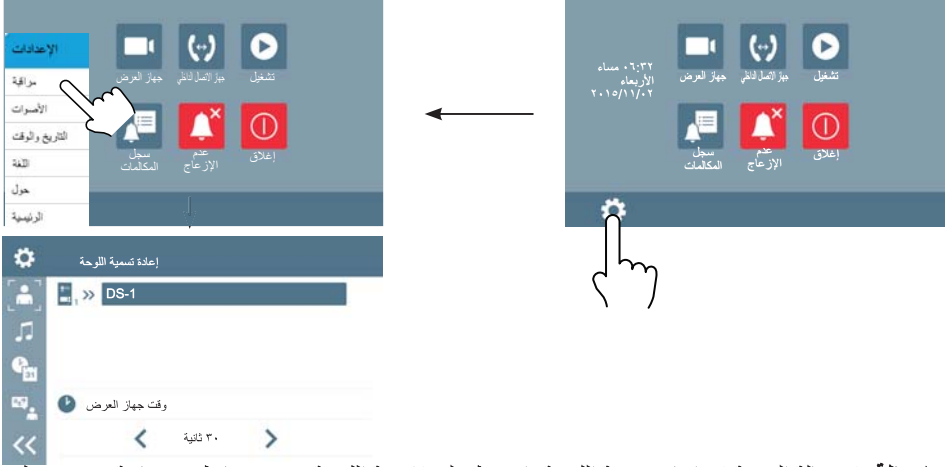

ملاحظة: في حالة الرغبة في إعادة تسمية اللوحة، اضغط على لاصفة اللوحة. يتم عندها ظهور شاشة جديدة مع لوحة مفاتيح للتمكن من إدخال البيانات.

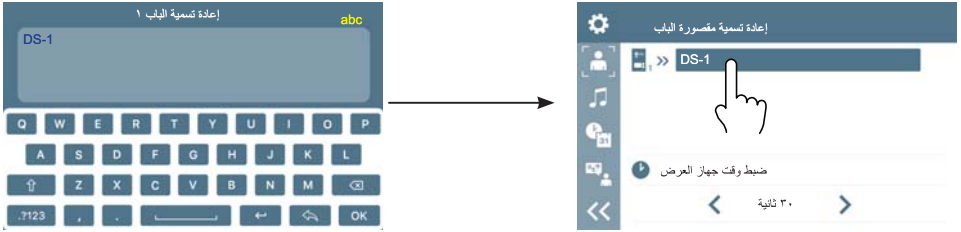

٥-١٠ إعدادات الشاشة وحجم الصوت

خلال المكالمات أو المحادثة مع اللوحة، انقر أيقونة  لرؤية الشاشة الخاصة بتعديلات صورة الفيديو وحجم الصوت.

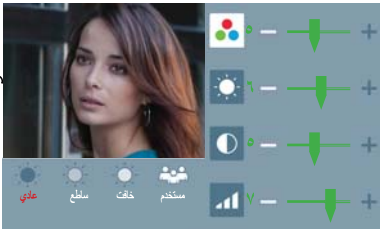





١. تتوفر وظيفة تعيين وضع المشهد على ٤ خيارات: عادي، ساطع، خافت، ومستخدم. عند تعديل اللون، اللمعان أو التباين، يقوم المشهد بالتغير آلياً إلى وضع مشهد المستخدم.

٢. يتم القيام بكل التغييرات مباشرة بعد العملية. اضغط على نافذة الصورة للخروج من شاشة التعديلات.

١١. إعادة تعيين القيم الافتراضية (حول)

تتوفر إمكانية إعادة تعيين معالم جهاز العرض إلى قيم المصنع الافتراضية، من خلال تعيين خيار "حول". عملية العودة إلى المعالم الافتراضية لن تُغير التعديلات والبيانات.

عند النقر على الأيقونة  من القائمة الرئيسية، يتم الوصول إلى قائمة التكوين. عيّن خيار "حول" للوصول إلى مختلف شاشات التعديلات، قم بالنقر على الأيقونة  وسيتم عندها تحميل الإعدادات الافتراضية.

انقر على أيقونة  للوصول إلى المعلومات الخاصة بالذاكرة. انقر أيقونات  و  لنسخ الصور على بطاقة SD. انقر أيقونات  و  لإعادة تنسيق بطاقة SD واستئناف التشغيل.

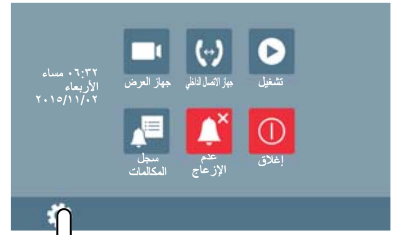
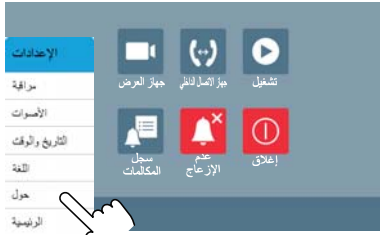

نسخ الصور على بطاقة SD! 

نسخ الصور على بطاقة SD! 

إعادة تنسيق بطاقة SD واستئناف التشغيل! 

إعادة تنسيق بطاقة SD واستئناف التشغيل! 

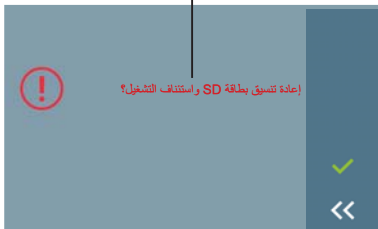

١٢. إعدادات معالم جهاز العرض

١٢-١ كيفية الدخول إلى صفحة تكوين التركيب

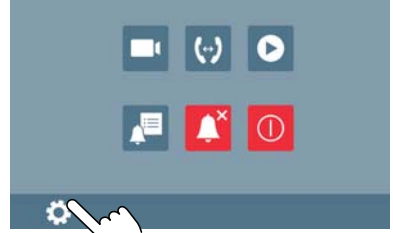

٢. اضغط على زر فتح الأبواب لمدة ثانيتين ٢.

١. انقر على أيقونة  الموجودة على القائمة الرئيسية واختر "حول".

٣. يتم الوصول إلى شاشة جديدة لها لوحة مفاتيح لإدخال البيانات التي ترغب في تعديلها. في الفصول التالية، يتم تبين التكوينات الممكنة.

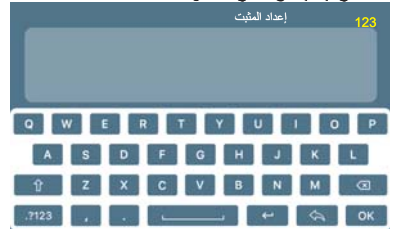

١٢-٢ كيفية تعديل تنسيق التاريخ والساعة

يُوفّر النظام تنسيقان بالنسبة للتاريخ والساعة.

في حالة إدخال رقم ٨٠٠٨، يتم تحديد تنسيق التاريخ على النحو التالي: شهر/يوم/سنة.

في حالة إدخال رقم ٨٠٠٩، يتم تحديد تنسيق التاريخ على النحو التالي: يوم/شهر/سنة.

في حالة إدخال رقم ٨٠١٢، يتم تحديد تنسيق الساعة وفقا لنظام ١٢ ساعة.

في حالة إدخال رقم ٨٠١٣، يتم تحديد تنسيق الساعة وفقا لنظام ٢٤ ساعة.

١٢-٣ كيفية إدخال نوع فاتح الأبواب ووقت التفعيل

نوع فاتح الأبواب والتشغيل:

هناك نوعا تشغيل:

١. فاتح أبواب ذو تشغيل عادي: وضع التحرير = ٠ (بشكل افتراضي). يسمح بفتح الباب خلال وقت تشغيل فاتح الأبواب.

٢. فاتح أبواب ذو تشغيل معكوس: وضع التحرير = ١.

يسمح بفتح الباب خلال وقت التوقف عن توفير الطاقة لفاتح الأبواب.

في حالة إدخال رقم ٨٠١٠، يتم إنشاء وضع التحرير = ٠.

في حالة إدخال رقم ٨٠١١، يتم إنشاء وضع التحرير = ١.

مدة تفعيل فاتح الأبواب:

يُمكن تغيير مدة تفعيل فاتح الأبواب في أي وقت. يمكن ضبطها من ثانية ١ إلى ٩٩ ثانية.

تسمح الأرقام ٨٤٠١ إلى ٨٤٩٩ بضبط المدة من ثانية ١ إلى ٩٩ ثانية.

١٣ . مخططات التركيب

١-١-١٣ طقم خط ١

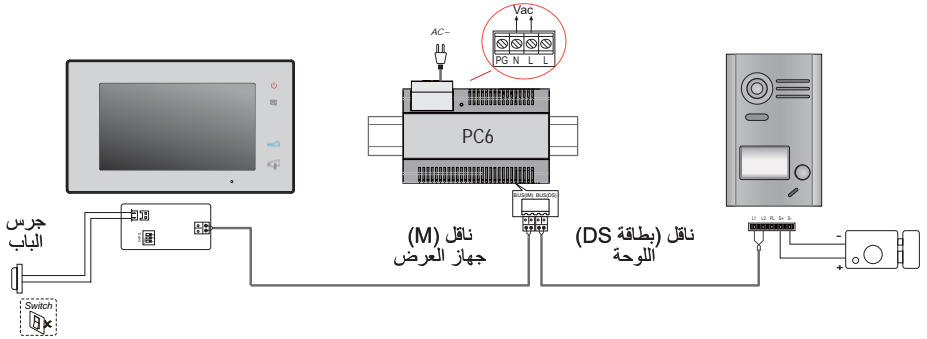

٢-١-١٣ طقم خطين ٢

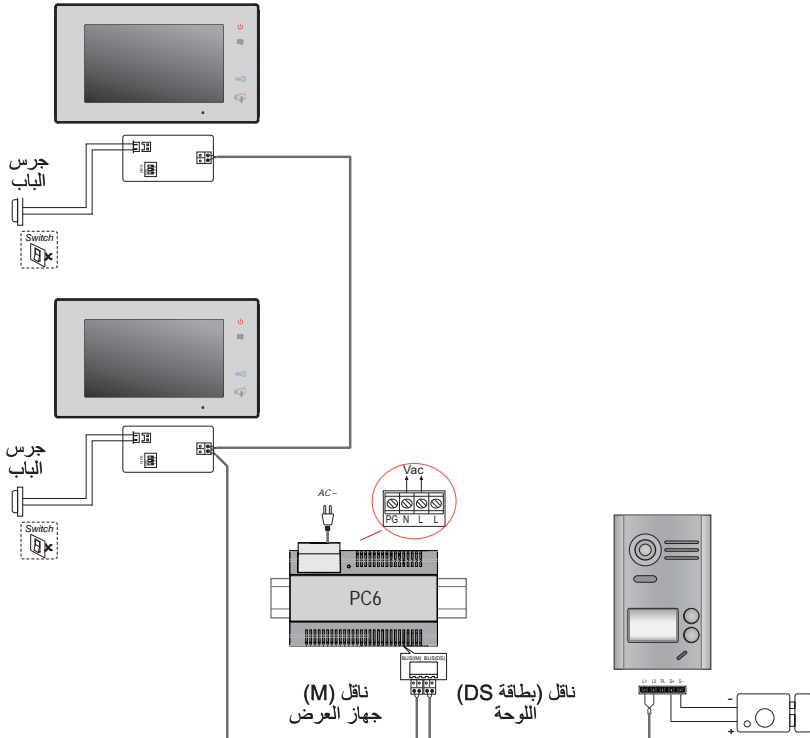

٢-١٣ ربط فاتح الأبواب

١٣-٢-١ ربط فاتح الأبواب بالمصدر المدمج في الطقم

ملاحظة:

١. يجب ربط فاتح أبواب ذي تشغيل عادي.

٢. يجب على فاتح الأبواب التشغيل بـ ١٢ فولت تيار مباشر مع استهلاك أقصى يبلغ 250 mA.

٣. زر الخروج غير خاضع لتوقيت (EB).

٤. يجب على وضع فاتح الأبواب أن يكون مُبرمجا كوضع التحرير = ٠ (بشكل افتراضي). انظر الفصل ١٢-٣.

٥. يجب على وصلة اللوحة JP/LK المستعملة لاختيار صنف فاتح الأبواب، عند ربط هذا النوع من فاتح الأبواب وبهذا النوع من الربط، أن تكون في وضع ٢ - ٣.

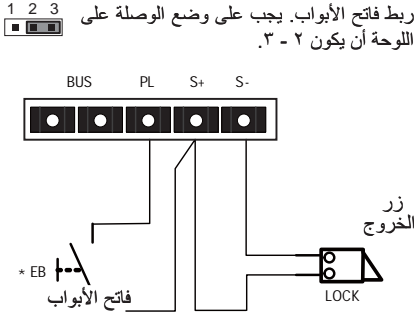

١٣-٢-٢ ربط فاتح الأبواب عبر ناقل بدون طاقة

ملاحظة:

١. يجب ربطه عبر مصدر خارجي وفقا لاستهلاك فاتح الأبواب الذي تم اختياره.

٢. يجب إزالة وصلة اللوحة JP/LK قبل القيام بهذا النوع من الربط.

٣. إنشاء وضع فاتح الأبواب مربوطا (انظر الفصل ١٢-٣):

• فاتح أبواب ذو تشغيل عادي: وضع التحرير = ٠ (بشكل افتراضي).

• فاتح أبواب ذو تشغيل معكوس: وضع التحرير = ١.

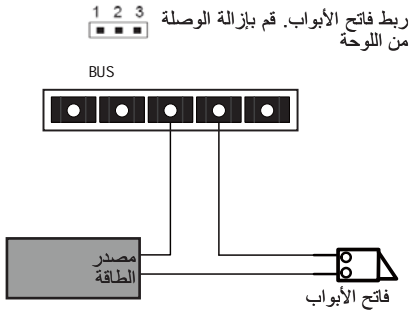

ملاحظة: مع اللوحة ذات زر ١، افتح الغطاء الأمامي للبحث عن الزر B.

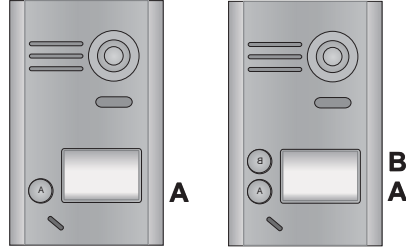

١٤-١ ضبط وقت فاتح الأبواب

في وضع البرمجة، اضغط على الزر "A" لمدة ٣ ثواني. يتم الوصول عندها إلى وضع ضبط وقت فاتح الأبواب.

تعليمات حامل البطاقة
(إطفاء) إشارة صوتية

قم بتشغيله وقبل مرور ٥ ثواني، اضغط على الزر "B" لمدة ٣ ثواني. يتم الوصول عندها إلى وضع البرمجة.

تعليمات حامل البطاقة
(وميض) إشارة صوتية + إشارة صوتية

عند ذلك، اضغط على الزر "B" دون رفع إصبعك، ويبدأ عندها مقياس الوقت. ارفع إصبعك عن زر "B" لإنهاء الوقت. الوقت الذي يدوم خلاله الضغط على زر "B" هو نفس الوقت المُبرمج. (الصف من ثانية ١ إلى ٩٩ ثانية).

تعليمات حامل البطاقة
(وميض مرة في الثانية) إشارة صوتية مرة في الثانية

ملاحظات: ١. هناك طريقتان لبرمجة وقت فاتح الأبواب:

(أ) انطلاقاً من الجهاز: مُفسّرة في الفصل ١٢-٣ من الدليل.

(ب) انطلاقاً من لوحة الشارع: مُفسّرة في الفصل ١٤-١ من الدليل.

٢. خلال ضبط التوقيت، يقوم حامل البطاقة بالوميض ويتم الاستماع إلى إشارات صوتية مرة في الثانية.

١٤-٢ ضبط تأكيد نغمة المكالمة على مستوى اللوحة

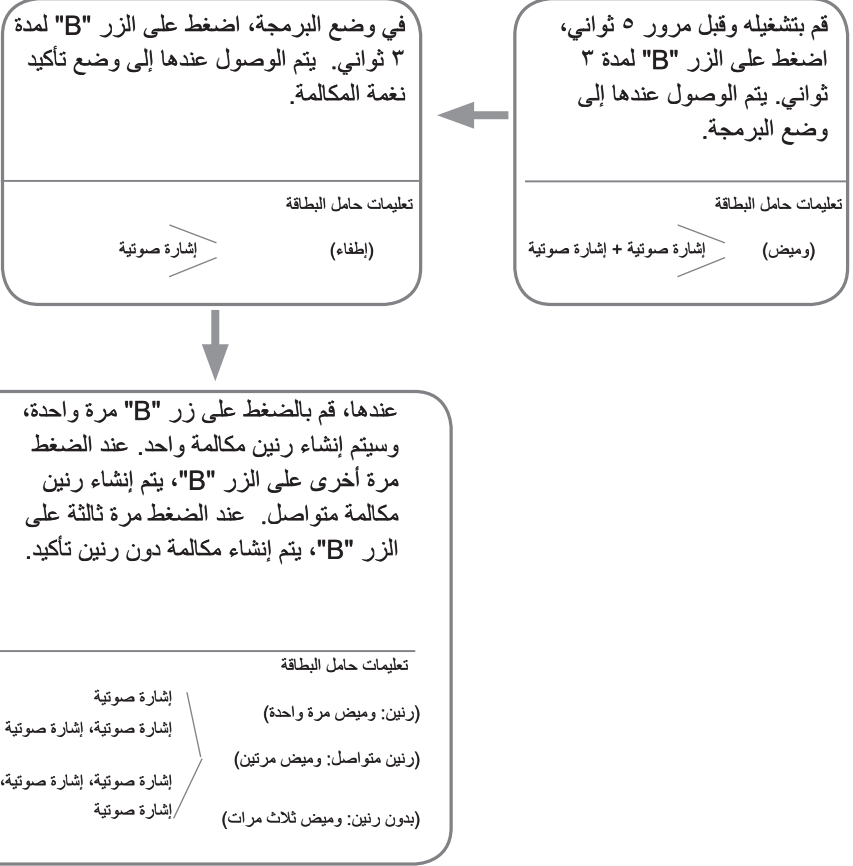

ملاحظة: يتبع تأكيد نغمة المكالمة التسلسل التالي: < رنين واحد < رنين متواصل < بدون رنين تأكيد



١٥ . شروط الأسلاك

إن المسافة القصوى محددة في النظام (انظر جدول المقاطع - المسافات والرسم البياني للخط الكهربائي المفرد).

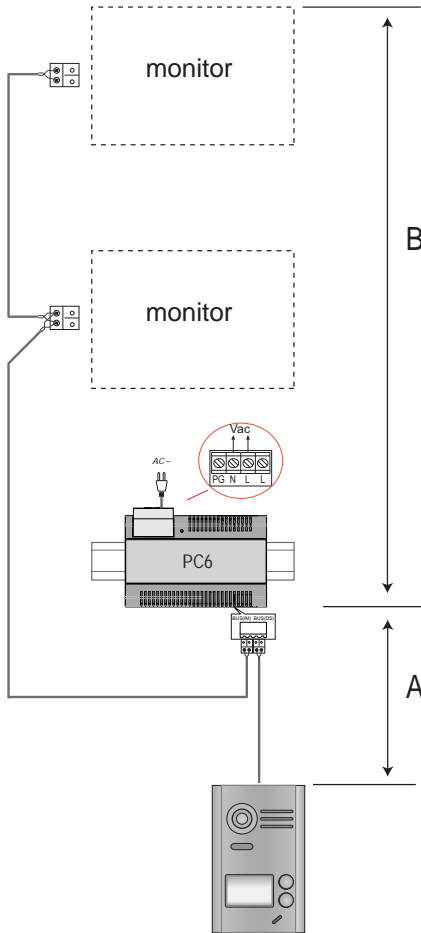

جدول المقاطع/ المسافات

B	A	المقاطع/ المسافات
٦٠	٦٠	سلك مضفور ٢ X ٠,٧٥ مم ²
٨٠	٨٠	سلك مضفور ٢ X ١ مم ²

١٦. المواصفات الفنية

- الطاقة: ٢٦ فولت تيار مباشر +/- ٢
- الاستهلاك: وضع الانتظار 12 mA؛ تفعيل 350 mA (جهاز العرض)؛ وضع الانتظار 33 mA؛ تفعيل 110 mA (اللوحة).
- شاشة جهاز العرض: ٧ بوصات LCD رقمية ألوان
- دقة العرض: ٨٠٠ * ٣ (B, G, R) ٤٨٠ x بيكسل
- شارة الفيديو: 75Ω، 1Vp-p، معيار النظام التلفزيوني لأوروبا الغربية
- الأسلاك: خيطين ٢ دون قطبية
- طاقة فاتح الأبواب: ١٢ فولت تيار مباشر، 250 mA (مع المصدر المدمج في الطقم)
- مدة تفعيل فاتح الأبواب: من ثانية ١ إلى ٩٩ ثانية (٣ ثواني بشكل افتراضي)
- درجة حرارة التشغيل: -١٥- درجة مئوية إلى ٥٥ درجة مئوية؛
- قياسات الجهاز: ١٣١ (ارتفاع) x ٢٢٥ (عرض) x ١٨ (عمق) مم.
- مقاسات اللوحة: ١٥٥ (طول) x ٩٥ (عرض) x ٢٣ (عمق) مم (دون واق)

١٧. تحذيرات

- ١) يجب حماية كل عناصر الطقم ضد الاهتزازات العنيفة، ولا يجب تعريضها إلى الاصطدامات، والضربات أو السقوط.
- ٢) يُنظف باستعمال منديل قطني ناعم. لا يجب استعمال أي مواد كيميائية أو كاشطة. في حالة ضرورة بل المنديل، استعمل فقط الماء أو الماء مع بعض الصابون لتنظيف الغبار والأوساخ.
- ٣) يمكن حدوث تشوه عل مستوى صورة الفيديو في حالة تركيب الجهاز بالقرب من حقول مغناطيسية مثل المايكرو ويف، التلفاز، الكمبيوتر، إلخ.
- ٤) بهدف تجنب أي عطب غير متوقع، حافظ على الجهاز بعيدا عن الأوساط المبللة، أو الحارقة، أو الغبار، أو الغازات المؤكسدة، أو درجات الحرارة العالية، إلخ.
- ٥) لتزويد الأجهزة بالطاقة، يجب استعمال المصدر المُوفر في الطقم.
- ٦) تحذير: في حالة وجود جهد عال داخل الأجهزة، استشر الفنيين المؤهلين والمختصين.

١٨ . بطاريات (ملاحظة مهمة)

يحتوي الجهاز على بطارية ليثيوم على شكل بطارية ساعة CR1120 3V 40mAH مثبتة على الدارة الكهربائية عبر اللحام. ويمكن استخراج هذه البطارية من قبل حرفي مختص وإداعها في نقطة التجميع الانتقائي التابع لك.



FERMAX

نشرية فنية ذات هدف إعلامي تصدرها شركة FERMAX ELECTRÓNICA. في إطار سياسة التحسين المتواصل التابعة لها، تحتفظ شركة FERMAX بحقها في تعديل محتوى هذه الوثيقة وكذلك خاصيات المنتجات المذكورة فيها في أي وقت ودون سابق الإعلام. وسيتم إدخال كل التعديلات في النشرات اللاحقة لهذه الوثيقة.